

FW 30L7120
FW 30L7141



NO Vaskemaskin
SV Tvättmaskin

Bruksanvisning
Bruksanvisning

2
26

INNHOOLD

1. SIKKERHETSINFORMASJON.....	3
2. SIKKERHETSANVISNINGER.....	4
3. PRODUKTBESKRIVELSE.....	5
4. BETJENINGSPANEL.....	6
5. PROGRAMTABELL.....	7
6. FORBRUKSVERDIER.....	10
7. TILVALG.....	11
8. INNSTILLINGER.....	12
9. FØR FØRSTE GANGS BRUK.....	12
10. DAGLIG BRUK.....	13
11. RÅD OG TIPS.....	17
12. STELL OG RENGJØRING.....	18
13. FEILSØKING.....	22
14. TEKNISKE DATA.....	24

VI TENKER PÅ DEG

Takk for at du har kjøpt et produkt fra Electrolux. Du har valgt et produkt som bringer flere tiår med erfaring og innovasjon med seg. Genial og stilig, og den er designet med tanke på deg. Du kan være trygg på at du får gode resultater hver gang du bruker den.

Velkommen til Electrolux.

Gå inn på vårt nettsted for å finne:



Få råd om bruk, finne brosjyrer, feilsøking, serviceinformasjon:
www.electrolux.com



Registrer produktet ditt for å få bedre service:
www.registerelectrolux.com



Kjøp tilbehør, forbruksvarer og originale reservedeler til produktet ditt:
www.electrolux.com/shop

KUNDESTØTTE OG SERVICE

Bruk alltid originale reservedeler.

Når du kontakter vår autoriserte serviceavdeling, må du sørge for å ha følgende data for hånden: Modell, PNC (produktnummer), serienummer.

Informasjonen finner du på typeskiltet.



Advarsel/Forsiktig – Sikkerhetsinformasjon



Generell informasjon og tips



Miljøinformasjon

Med forbehold om endringer.

1. ⚠ SIKKERHETSINFORMASJON

Les instruksjonene nøye før montering og bruk av produktet. Produsenten er ikke ansvarlig for eventuelle skader som skyldes feilaktig montering og bruk. Oppbevar produktets instruksjoner for fremtidig bruk.

1.1 Sikkerhet for barn og utsatte personer

- Dette produktet kan brukes av barn fra åtte år og oppover og personer med reduserte fysiske, sensoriske eller mentale evner eller manglende erfaring og kunnskap hvis de har tilsyn eller får instruksjon i sikker bruk av produktet og forstår hvilke farer som kan inntreffe.
- Ikke la barn leke med produktet.
- Barn yngre enn 3 år må holdes på avstand hvis de ikke er under tilsyn hele tiden.
- Oppbevar all emballasje utilgjengelig for barn.
- Oppbevar all vaskemidler utilgjengelig for barn.
- Hold barn og kjæledyr borte fra produktet når døren er åpen.
- Hvis produktet har en barnesikring, anbefaler vi at du aktiverer den.
- Rengjøring og vedlikehold skal ikke gjøres av barn med mindre de har tilsyn.

1.2 Generelt om sikkerhet

- Produktets spesifikasjoner må ikke endres.
- Overhold maksimalt lastevolum på 7 kg (se kapittelet "Programskjema").
- Vanntrykket (minimum og maksimum) må være mellom 0,5 bar (0,05 MPa) og 8 bar (0,8 MPa).
- Ventilasjonsåpningene på basen (hvis aktuelt) må ikke blokkeres av et teppe.
- Produktet skal kobles til vannforsyningen med det nye medfølgende slangesettet. Gamle slangesett må ikke brukes på nytt.

- Om strømleningen er skadet må den erstattes av produsenten, et autorisert servicesenter eller likt kvalifiserte personer for å unngå skader.
- Slå av produktet og trekk støpselet ut av stikkontakten før rengjøring og vedlikehold.
- Ikke spyl eller bruk damp til å rengjøre produktet.
- Rengjør produktet med en fuktig, myk klut. Bare bruk nøytrale rengjøringsmidler. Du må aldri bruke skurende oppvaskmidler, skuresvamber, løsemidler eller metallgjenstander.

2. SIKKERHETSANVISNINGER

2.1 Installasjon

- Fjern all emballasjen og transportboltene.
- Ta vare på transportboltene. Du må blokkere trommelen når du flytter produktet.
- Vær alltid forsiktig når du flytter produktet, fordi det er tungt. Bruk alltid vernehansker.
- Ikke monter eller bruk et skadet produkt.
- Følg monteringsanvisningene som følger med produktet.
- Ikke monter eller bruk produktet hvor temperaturen er under 0 °C eller hvor det kan bli utsatt for været.
- Sørg for at gulvet der produktet monteres er flatt, stabilt, varmebestandig og rent.
- Sørg for at det er luftsirkulasjon mellom produktet og gulvet.
- Juster føttene slik at det blir nødvendig avstand mellom produktet og teppet.
- Ikke monter produktet et sted hvor døren på produktet ikke kan åpnes helt.

2.2 Elektrisk tilkøpling

- Produktet må være jordet.
- Bruk alltid en korrekt montert, jordet stikkontakt.
- Kontroller at det er samsvar mellom den elektriske informasjonen på typeskiltet og strømforsyningen i

huset. Hvis det ikke er det, må du kontakt en elektriker.

- Ikke bruk doble stikkontakter eller skjøteledninger.
- Pass på at støpselet og strømkabelen ikke blir påført skade. Hvis strømkabelen må erstattes, må dette utføres av vårt Autoriserte servicesenter.
- Ikke sett støpselet i stikkontakten før monteringen er fullført. Kontroller at det er tilgang til stikkontakten etter monteringen.
- Ikke berør strømkabelen eller støpselet med våte hender.
- Ikke trekk i kabelen for å koble fra produktet. Trekk alltid i selve støpselet.
- Bare for Storbritannia og Irland: Produktet har en 13 A-stikkontakt. Skulle det bli nødvendig å skifte sikringen i stikkontakten, bruk en 13 A ASTA (BS 1362) sikring.
- Dette produktet er i overensstemmelse med EØS-direktivene.

2.3 Vanntilkøpling

- Sørg for at vannslangene ikke påføres skade.
- La vannet renne til det er rent, før du kopler produktet til nye rør, eller rør som ikke er brukt på lengre tid.
- Sørg for at det ikke oppstår lekkasjer første gang du bruker produktet.

2.4 Bruk



ADVARSEL!

Risiko for personskade, elektrisk støt, brannskader, eller skade på produktet.

- Bare bruk dette produktet i en husholdning.
- Følg sikkerhetsinstruksjonene på oppvaskmiddelpakken.
- Ikke legg brennbare produkter, eller gjenstander som er fuktet med brennbare produkter, inn i eller i nærheten av produktet.
- Pass på å fjerne alle metallgjenstander fra tøyet som skal vaskes.
- Ikke sett en beholder under produktet for å samle opp mulig vannlekkasje. Ta kontakt med servicesenteret for å forsikre deg om hvilke tilbehør som kan benyttes.

- Ikke berør glasset i døren mens et vaskeprogram er i gang. Glasset kan være varmt.

2.5 Service

- Kontakt et autorisert servicesenter for å reparere produktet.
- Det skal bare brukes originale reservedeler.

2.6 Avfallsbehandling



ADVARSEL!

Fare for skade og kvelning.

- Koble produktet fra strømmen.
- Kutt av strømkabelen og kast den.
- Fjern dørlåsen for å forhindre at barn og dyr stenger seg inne i produktet.

3. PRODUKTBEKRIVELSE

3.1 Produktoversikt

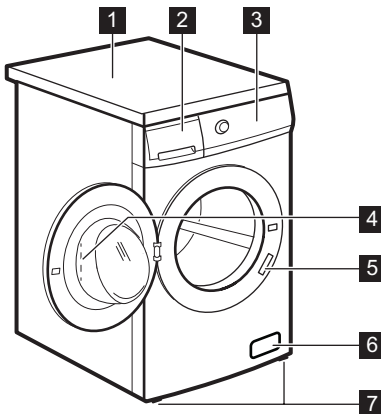

- 1 Topplate
- 2 Oppvaskmiddelbeholder
- 3 Betjeningspanel
- 4 Dørhåndtak
- 5 Typeskilt
- 6 Avløpspumpefilter
- 7 Føtter for produktnivå

3.2 Aktivere barnesikringen

Dette forhindrer at barn eller kjæledyr kan stenges inne i trommelen.

For å aktivere barnesikringen må du dreie den med klokken til sporet står horisontalt.

Døren kan ikke lukkes.

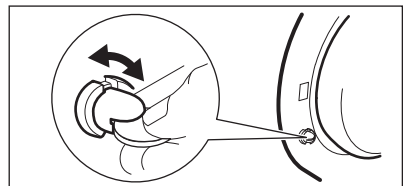

For å lukke døren må du dreie den mot klokken til sporet står vertikalt.

3.3 Festeplatesett (4055171146)

Er å få gjennom den autoriserte forhandleren din.







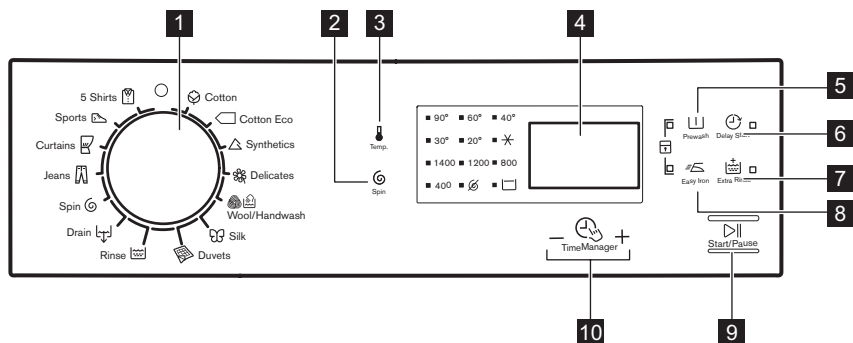

Hvis du monterer produktet på en sokkel, må du sikre produktet med festeplaten.

Les nøye gjennom instruksjonene som følger med tilbehøret.

4. BETJENINGSPANEL

4.1 Betjeningspanelbeskrivelse



- 1 Programbryter
- 2 Berøringsfelt for å redusere sentrifugehastighet  (Sentrifuger)
- 3 Berøringsfelt for temperatur  (Temperature)
- 4 Display
- 5 Forvask-berøringsfelt  (Prewash)
- 6 Tidsforvalg-berøringsfelt  (Delay Start)
- 7 Ekstra skylling-berøringsfelt  (Extra Rinse)
- 8 Strykelett-berøringsfelt  (Easy Iron)
- 9 Start/Pause-berøringsfelt  (Start/Pause)
- 10 Time Manager-berøringsfelt  +



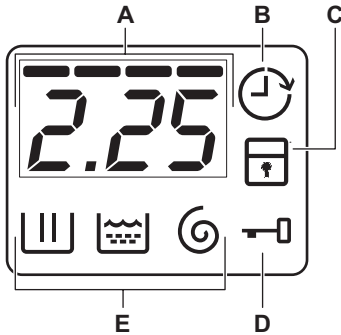





4.2 Visning



- A) Tidsfeltet:
- Programtid.
 - Alarmkoder. Se kapitlet "Feilsøking" for beskrivelse.
 - Nivået på Time Manager -----.
- B) Indikatoren for tidsforvalg.
- C) Barnesikringsindikatoren.
- D) Indikatoren for dørlås:
- Den er på, og du kan ikke åpne døren.
 - Den er av, og du kan åpne døren.
 - Den blinker, og du kan ikke åpne døren. Vent et par minutter til indikatoren slukker.
- E) Vaskefase-indikatorer.
- : vaskefasen
 - : skyllefasen
 - : sentrifugeringsfasen

5. PROGRAMTABELL

Program Temperaturinter- vall	Beskrivelse av programmet (Type vask og smuss) Maks tøymengde Maksimal sentrifugehastighet
Koke-/ Kulørtvask 90 °C – kaldt	Hvit bomull og farget bomull. Normal skitt og lite skitt. 7 kg 1200 opm for modell FW30L7120; 1400 opm for modell FW30L7141
Bomull Eco ¹⁾ 60° – 40°	Hvit bomull og fargeekte bomull. Normalt skittent. Energifor- bruket synker og tiden til vaskeprogrammet er forlenget. 7 kg 1200 opm for modell FW30L7120; 1400 opm for modell FW30L7141
Lettstelt vask 60 °C – Kaldt	Syntetiske tekstiler eller blandingstekstiler. Normalt skittent. 3 kg 1200 opm
Finvask 40° C – Kaldt	Delikate plagg som akryl, viskose og polyester. Normalt skit- tent. 3 kg 1200 opm
Ull/Håndvask 40° C – Kaldt	Maskinvaskbar ull, håndvaskbar ull og delikate tekstiler med symbolet "håndvask". ²⁾ 1,5 kg 1200 opm

Program Temperaturinter- vall	Beskrivelse av programmet (Type vask og smuss) Maks tøymengde Maksimal sentrifugehastighet
 Silke 30 °C	Spesialprogram for silke og blandede syntetiske plagg . 1 kg 800 opm
 Sengeteppe 60° – 30°	Spesialprogram for ett syntetisk teppe, én dyne, ett senge- teppe osv. 3 kg 800 opm
 Skylling Kald	Skylling og sentrifugering av vasken. Alle stoffer . 7 kg 1200 opm for modell FW30L7120; 1400 opm for modell FW30L7141
 Tømming	Tømme vannet fra trommelen. Alle stoffer . 7 kg
 Sentrifuger	Sentrifugere vasken og tømme vannet fra trommelen. Alle stoffer . 7 kg 1200 opm for modell FW30L7120; 1400 opm for modell FW30L7141
 Jeans 60 °C – Kaldt	Plagg i denim og jersey . Også for tøy med mørke farger. 7 kg 1200 opm
 Gardiner 40° C – Kaldt	Spesialprogram for gardiner . Forvaskfasen startes automa- tisk. ³⁾ 2 kg 800 opm
 Sportsklær 30 °C	Syntetiske stoffer og finvask . Lett skittent tøy eller tøy som skal friskes opp. 3 kg 800 opm

Program Temperaturinter- vall	Beskrivelse av programmet (Type vask og smuss) Maks tøymengde Maksimal sentrifugehastighet
 5 Skjorter 30 °C	Tekstiler av syntetiske og blandede stoffer. Lett skittent tøy og plagg som skal friskes opp. For 5 – 6 skjorter. 1,5 kg 800 opm

1) **Standardprogrammer for energimerkede forbruksverdier.** I henhold til regulering 1061/2010 er disse programmene, hver for seg, "Standard 60 °C-bomullsprogram" og "Standard 40 °C-bomullsprogram". De er de mest effektive programmene der forbruk av strøm og vann sees i forhold til hverandre, for å vaske normalt, skittent bomullstøy.

























Vanntemperaturen på vaskefasen kan være forskjellig fra temperaturen som er satt for det valgte programmet.

2) I løpet av denne syklusen roterer trommelen sakte for å sørge for en skånsom vask. Det kan virke som om at trommelen ikke roterer eller ikke roterer som den skal. Dette er imidlertid å regne som en normal funksjon for produktet.

3) Ikke bruk noen vaskemiddel for forvaskfasen, skal kun skylles med vann.

Kompatibilitet for programtilvalg

Program							
	■	■	■	■	■	■	■
	■	■	■	■	■		■
	■	■	■	■	■	■	■
	■	■	■	■	■		■
	■	■	■		■		
	■	■			■		
	■				■		
	■				■		■
	■	■	■		■		
					■		
	■				■		
	■	■	■	■	■		■
	■	■	■		■		■
	■	■			■		
	■	■			■		

6. FORBRUKSVERDIER



Informasjonen i denne tabellen er omtrentlig. Informasjonen kan endres av ulike årsaker: mengde, tøytype, vann og omgivelsestemperatur.



Ved programstart viser displayet varigheten til programmet med maksimal lastekapasitet.

Under vaskefasen beregnes programvarigheten automatisk og kan i stor grad reduseres hvis vekten er mindre enn maksimalvekten (f.eks Bomull 60 °C, maksimal kapasitet 7 kg, programvarigheten overskrider 2 timer; faktisk last 1 kg, programvarigheten når ikke i 1 time).

Når produktet beregner den faktiske programvarigheten, blinker en prikk i displayet.

Programmer	Tøymengde (kg)	Energiforbruk (kWh)	Vannforbruk (liter)	Omtrentlig programvarighet (minutter)	Gjenværende fuktighet (%) ¹⁾
Koke-/Kulørtvask 60 °C	7	1,34	68	157	53 ²⁾ / 52 ³⁾
Koke-/Kulørtvask 40 °C	7	0,78	61	157	53 ²⁾ / 52 ³⁾
Lettstelt vask 40 °C	3	0,60	56	103	35 ²⁾ / 35 ³⁾
Finvask 30 °C	3	0,55	59	81	35 ²⁾ / 35 ³⁾
Ull/Håndvask 30 °C	1,5	0,45	62	75	30 ²⁾ / 30 ³⁾
Standard bomullsprogrammer					
Standard 60° C bomull	7	0,92	45	250	53 ²⁾ / 52 ³⁾
Standard 60° C bomull	3,5	0,68	35	204	53 ²⁾ / 52 ³⁾
Standard 40 °C bomull	3,5	0,53	36	189	53 ²⁾ / 52 ³⁾

1) Når sentrifugesyklusen er slutt.

2) For modell FW30L7120.

3) For modell FW30L7141.

Av-modus (W)	Forblitt på-modus (W)
0,48	0,48
Opplysningene i tabellen ovenfor er i samsvar med EU-kommisjonens forskrift 1015/2010 implementeringsdirektivet 2009/125/EC.	

7. TILVALG

7.1 Temperature

Bruk dette alternativet for å endre standardtemperaturen.

Indikator  = kaldt vann.

Indikatoren til den siste valgte temperaturen tennes.

7.2 Sentrifuger

Med dette alternativet kan du endre standard sentrifugehastighet.

Indikatoren til den siste valgte hastigheten tennes.

Flere tilvalg for sentrifugering:

Ingen sentrifugering

- Bruk dette alternativet for å slå av alle sentrifugeringsfasene. Bare tømmefasen er tilgjengelig.
- Den tilhørende indikatoren tennes.
- Still inn dette tilvalget for svært ømfintlige tekstiler.
- Skyllefasen bruker mer vann ved noen vaskeprogrammer.

Skyllestopp

- Velg dette alternativet for å hindre at klesvasken krøller seg.
- Den tilhørende indikatoren tennes.
- Det er vann i trommelen når programmet er ferdig.
- Trommelen snurrer regelmessig for å forhindre at klesvasken blir krøllete.
- Døren forblir låst. Du må tømme ut vannet for å kunne låse opp døren.



For å tømme ut vannet, se "Når programmet er slutt".

7.3 Prewash

Med dette alternativet kan du legge til en forvaskfase til et vaskeprogram.

Bruk dette alternativet for ekstra skittent tøy.

Når du aktiverer dette alternativet, øker programmets varighet.

Den tilhørende indikatoren tennes.

7.4 Delay Start

Med dette alternativet kan du utsette programstarten – fra 30 minutter til 20 timer.

Skjermen viser den tilhørende indikatoren.

7.5 Extra Rinse

Med dette alternativet kan du legge til skylling til et vaskeprogram.

Bruk dette alternativet for personer med allergier, samt i områder hvor vannet er bløtt.

Den tilhørende indikatoren tennes.

7.6 Easy Iron



Produktet vasker og sentrifugerer tøyet nøye for å forhindre at klesvasken blir krøllete.

Produktet reduserer sentrifugehastigheten, bruker mer vann og tilpasser programmets varighet til typen tøy.







Den tilhørende indikatoren tennes.

7.7 Tidsur- +

Når du stiller inn et vaskeprogram, viser skjermen standardvarigheten.

Trykk  eller  for å redusere eller øke lengden på programmet.

Tidsur er kun tilgjengelig med programmene i tabellen.

indikator					 1)	 1)
- 2)	■		■	■	■	■
--	■	■	■	■	■	■
---	■		■	■	■	■
----3)	■4)	■4)	■4)	■4)	■4)	■4)

1) Hvis tilgjengelig.

2) Kortest: for oppfrisking av tøyet.



3) Lengst: Forlengelse av programmets varighet fører til at energiforbruket gradvis synker. Den optimaliserte varmefasen sparer energi og den lengre varigheten opprettholder de samme vaskeresultatene (spesielt for normal skitten vask).



4) Standard varighet for alle programmer.

8. INNSTILLINGER

8.1 Barnesikring



Med dette alternativet kan du forhindre at barna leker med betjeningspanelet.

- For å **aktivere/deaktivere** dette alternativet, trykker du  og  samtidig til indikatoren  **slås på/av**. Du kan aktivere dette alternativet:

- Etter at du trykker : Tilvalgene og programbryteren er låst.
- Før du trykker : kan ikke produktet starte.



8.2 Permanent Ekstraskyll

Med dette alternativet kan du legge inn en ekstra skylling permanent når du starter et nytt program.

- For å **aktivere/deaktivere** dette alternativet, trykker du  og  samtidig til indikatoren  **slås på/av**.

8.3 Lydsignaler

Lydsignalene vil høres når:

- Programmet er ferdig.
 - Det er en feil på produktet.
- For å **deaktivere/aktivere** lydsignalene, trykk  og  samtidig i 6 sekunder.



Hvis du deaktiverer varslingslydene, vil de fortsatt høres når produktet har en feil.

9. FØR FØRSTE GANGS BRUK

1. Tilsett en liten mengde vaskemiddel i kammeret for vaskefasen.
2. Velg og start et bomullsprogram på høyest mulig temperatur, uten noe inni.

For å fjerne smuss fra trommelen og kammeret.

10. DAGLIG BRUK



ADVARSEL!
Se etter i
Sikkerhetskapitlene.

10.1 Legge tøyet i vaskemaskinen

1. Åpne produktets dør
 2. Legg klesvasken i trommelen, plagg for plagg.
 3. Rist plaggene før du legger dem inn i produktet.
- Sørg for at du ikke legger for mange klær inn i trommelen.
4. Lukk døren ordentlig igjen.

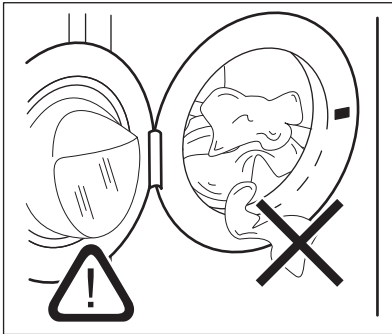

OBS!
Pass på at det ikke blir liggende tøy mellom pakningen og døren. Da kan det oppstå lekkasje eller skade på tøyet.

10.2 Bruk av vaskemiddel og tilsetninger

1. Mål opp den riktige mengden vaskemiddel og skyllemiddel.
2. Fyll vaskepulveret og skyllemiddelet i de rette kamrene.
3. Lukk vaskemiddelskuffen forsiktig

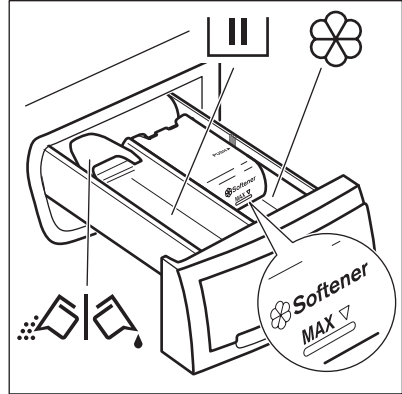

10.3 Vaskemiddelkammer



Vaskemiddelkammer for vaskefasen.
Hvis du bruker flytende vaskemiddel må du tilsette det rett før du starter programmet.



Beholder for flytende tilsetninger (tøymykner, stivelse).



OBS!
Ikke overskrid
MAX-nivået.



Klaff for vaskepulver eller flytende vaskemiddel.

Når du velger et forvaskprogram (eller tilvalg), skal vaskemiddelet for forvaskfasen fylles direkte inn i trommelen.

10.4 Vaskemiddel i flytende form eller pulverform

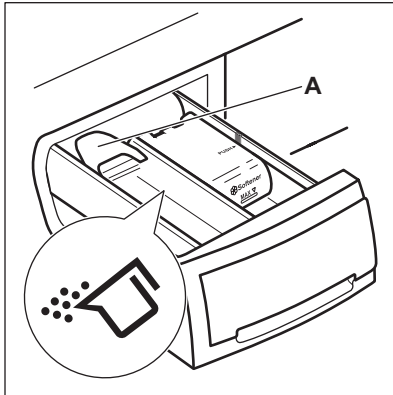

Standardposisjonen for klaffen er **A** (vaskepulver).

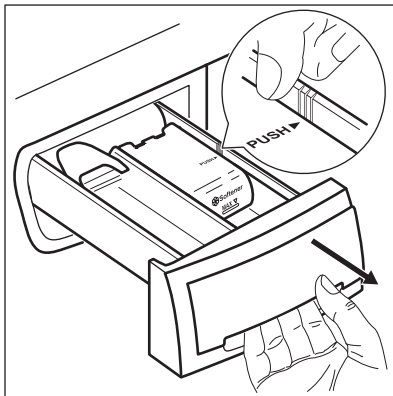

Bruke flytende vaskemidler:

1. Ta ut skuffen. Trykk på enden på skuffen, der hvor pilen er (PUSH) for enkelt å ta ut skuffen.

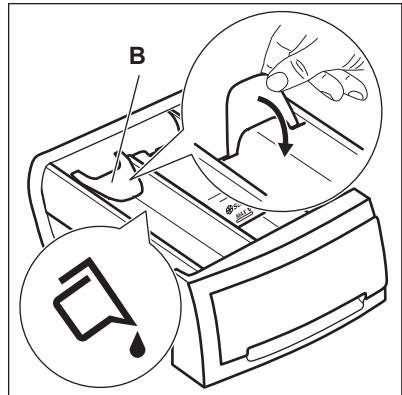

2. Juster klaffen til posisjon **B**.

3. Sett skuffen tilbake i åpningen.



Når du bruker flytende vaskemiddel:

- Ikke bruk geleaktige eller tyktflytende vaskemidler.
- Ikke benytt mer enn 120 ml vaskemiddel.
- Ikke velg forvaskalternativet.
- Ikke velg starttidsforvalg.

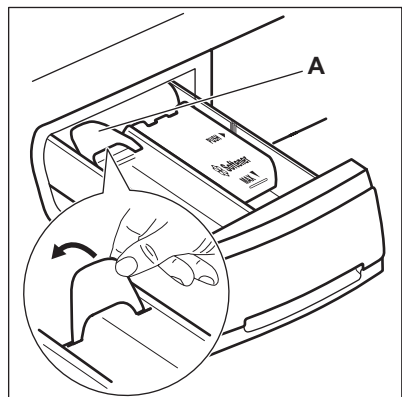

Når klaffen står i posisjon **B** og du ønsker å bruke vaskemiddel:

1. Ta ut skuffen.



2. Juster klaffen til posisjon **A**.

3. Sett skuffen tilbake i åpningen.

10.5 Velge et program



1. Drei programvelgeren for å stille inn programmet:

- Indikatoren  blinker.
 - Displayet vises nivået til Time Manager, programvarigheten og indikatorene til programfasene.
2. Hvis nødvendig, juster temperaturen og sentrifugehastigheten, eller legg til tilgjengelige tilvalg. Når du aktiverer et alternativ, lyser indikatoren for det innstilte alternativet.

 Hvis du velger noe feil, viser displayet meldingen .

10.6 Starte et program uten starttidsforvalget

Trykk .

- Indikatoren  slutter å blinke og forblir på.
- Indikatoren  begynner å blinke på displayet.
- Programmet starter, døren låses og displayet viser indikatoren .
- Tømmepumpen kan brukes i en kort periode når produktet fylles med vann.



 Etter omtrent 15 minutter fra du startet programmet:



- Produktet justerer automatisk programvarigheten ut fra klesvasken i trommelen.
- Skjermen viser den nye verdien.





10.7 Starte et program med starttidsforvalg

1. Trykk på  gjentatte ganger til skjermen viser ønsket tid for utsatt start.

Den tilhørende indikatoren tennes på skjermen.



2. Trykk :
 - Produktet begynner nedtellingen.
 - Døren låses og displayet viser indikatoren .
 - Når nedtellingen er ferdig, starter programmet automatisk.

 Du kan avbryte eller endre innstillingen på tidsforvalg før du trykker . Avbryte starttidsforvalget:

- Trykk på  for å sette produktet på pause.
- Trykk  til displayet viser .
- Trykk på  igjen for å starte programmet umiddelbart.

10.8 Stoppe et program og endre tilvalgene

Bare noen av tilvalgene kan endres før de starter.

1. Trykk på . Indikatoren blinker.
2. Endre tilvalgene.
3. Trykk på  igjen. Programmet fortsetter.



10.9 Avbryte program som er i gang

1. Drei programvelgeren til posisjon  for å avslutte programmet og skru av produktet.
2. Drei programvelgeren igjen for å skru på produktet. Du kan nå stille inn et nytt vaskeprogram.

 Produktet kan tømme vannet før det nye programmet starter. I dette tilfellet, sørg for at det fremdeles er oppvaskmiddel i vaskemiddelkammeret. Hvis ikke fyller du på med oppvaskmiddel igjen.

10.10 Åpning av dør når tidsforvalg er aktivert

Mens et tidsforvalg er aktivert er døren låst og indikatoren  er på.

1. Trykk på  for å sette produktet på pause.
2. Vent til indikatoren  for dørlåsen slukker.
3. Du kan åpne døren.
4. Lukk døren og trykk på  igjen. Starttidsforvalg fortsetter.

10.11 Åpning av døren når programmet har startet

Mens et program er i gang, er døren låst og indikatoren  er på.







OBS!



Hvis temperaturen og vannstanden i trommelen er for høy, kan du ikke åpne døren.

1. Skru programvelgeren til  for å skru av produktet.
2. Vent noen minutter før du åpner døren til produktet.
3. Lukk produktets dør.
4. Still inn programmet på nytt.





10.12 Når programmet er slutt

- Produktet stopper automatisk.
- Du hører lydsignalet (hvis det er aktivert).
-  vises på displayet.
- Indikatoren for  slukkes.
- Indikatoren  for dørlåsen slukker.
- Du kan åpne døren.
- Ta klesvasken ut av produktet. Sørg for at trommelen er tom.
- Steng vannkranen.
- Skru programvelgeren til  for å skru av produktet.
- La døren stå på gløtt for å forhindre mugg og lukt.

Vaskeprogrammet er ferdig, men det er fortsatt vann i trommelen:

- Trommelen snus regelmessig for å forhindre at klesvasken blir krøllete.
- Dørlåsindikatoren  lyser. Indikatoren  blinker. Døren forblir låst.
- Du må tømme ut vannet for å kunne åpne døren.

For å tømme ut vannet:

1. Om nødvendig må du senke sentrifugehastigheten. Hvis du stiller inn , vil produktet bare tømme seg.
2. Trykk . Produktet tømmer vannet og sentrifugerer.
3. Du kan åpne døren når programmet er fullført og dørlåsindikatoren  slukker.
4. Skru programvelgeren til  for å skru av produktet.



Produktet tømmer seg for vann og sentrifugerer automatisk etter cirka 18 timer (unntatt på ullprogrammet).

10.13 Hvilemodus

Noen minutter etter at vaskeprogrammet er avsluttet, hvis du ikke skrur av produktet, vil energisparemodusen aktiveres.

Energisparemodusen reduserer energiforbruket når produktet er i hvilemodus.

- Alle indikatorene og displayet slukker.
- Indikatoren for  blinker sakte
- Trykk på én av tilvalgene for å deaktivere energisparemodus.



Hvis du allerede har valgt et tilvalg som avsluttes med vann i trommelen, vil ikke energisparemodusen **aktiveres** for å minne deg på at du må pumpe ut vannet.

11. RÅD OG TIPS

11.1 Vasketøy

- Del tøyet inn slik: hvitt, kulørt, lettstelt vask, finvask og ull.
- Følg vaskeanvisningene på tøyets merkelapper.
- Ikke vask hvite og fargede plagg sammen.
- Noen fargede plagg kan farge av i første vask. Vi anbefaler at du vasker disse for seg de første gangene.
- Knepp igjen putetrekk og lukk alle glidelåser, hemper og trykknapper. Knytt belter.
- Tøm lommer og brett plaggene ut.
- Vreng stoffer med flere lag, ull og plagg med trykte illustrasjoner.
- Fjern vanskelige flekker.
- Vask tøy med vanskelige flekker med spesialvaskemiddel.
- Vær forsiktig med gardiner. Fjern opphengskroker og legg gardinene i en vaskepose eller et putevar.
- Vask ikke klær uten sømmer eller med kutt i produktet. Bruk en vaskepose for å vaske små og/eller delikate plagg (f.eks. BH-er, belter, tights, osv.).
- Hvis det er veldig lite tøy i maskinen, kan det oppstå balanseproblemer i sentrifugeringsfasen. Hvis det skjer, må du justere plaggene manuelt i trommelen og starte sentrifugeringen igjen.

11.2 Gjenstridige flekker

For noen flekker er det ikke tilstrekkelig med vann og vaskemiddel.

Vi anbefaler at du fjerner disse flekkene før du legger plaggene i produktet.

Det er mulig å kjøpe spesielle flekkfjerningsmidler. Bruk en type som egner seg for den aktuelle flekken og stoffet.

11.3 Vaskemidler og tilsetningsmidler

- Bruk bare vaskemidler og tilsetningsmidler som er beregnet for bruk i vaskemaskiner:

- vaskemiddel i pulverform for alle typer tekstiler,
- vaskemiddel i pulverform for ømfintlige tekstiler (40 °C maks) og ullplagg,
- flytende vaskemiddel, først og fremst for vaskeprogrammer ved lavere temperaturer (60 °C maks) for alle typer tekstiler, eller spesialmiddel kun for ull.
- Ikke bland ulike typer vaskemidler.
- For å ta vare på miljøet bør du ikke bruke mer oppvaskmiddel enn nødvendig.
- Følg anvisningene som du finner på emballasjen til disse produktene.
- Bruk produkter som egner seg til aktuell stofftype og -farge, vasketemperatur og smussgrad.
- Ha i flytende vaskemiddel med en vaskeball (skal være tilgjengelig hos vaskemiddelprodusenten) dersom produktet ditt ikke har vaskemiddelbeholder med klaffeinheit.

11.4 Miljøtips

- Velg et program uten forvask når du vasker tøy som er normalt skittent.
- Vask alltid med maksimal tøymengde.
- Bruk om nødvendig en flekkfjerner når du velger et program med lav temperatur.
- Kontroller vannhardheten der du bor, slik at du kan bruke riktig mengde vaskemiddel

11.5 Vannhardhet

Hvis vannhardheten der du bor er høy eller middels, anbefaler vi at du bruker en skyllemiddel beregnet på vaskemaskiner. I områder med bløtt vann er det ikke nødvendig å bruke skyllemiddel.

Kontakt det lokale vannverket for å få greie på vannhardheten der du bor.

Bruk riktig mengde tøymykner. Følg anvisningene som du finner på emballasjen til produktet.

12. STELL OG RENGJØRING



ADVARSEL!

Se etter i
Sikkerhetskapitlene.

12.1 Utvendig rengjøring

Rengjør produktet med såpe og varmt vann. Tørk alle overflater nøye.



OBS!

Ikke bruk alkohol,
løsemiddel eller kjemiske
midler.

12.2 Avkalkning

Hvis vannhardheten der du bor er høy eller middels, anbefaler vi at du bruker et avkalkingsmiddel beregnet på vaskemaskiner.

Undersøk trommelen med jevne mellomrom for å forhindre kalk og rustpartikler.

Du må bare bruke spesialprodukter for vaskemaskin for å fjerne rustpartikler. Ikke gjør dette med tøy i maskinen.



Følg alltid anvisningene som du finner på emballasjen til produktet.

12.3 Vedlikeholdsvask

Når du bruker programmer med lav temperatur, kan noe av vaskemiddelet bli værende igjen i trommelen. Foreta en vedlikeholdsvask med jevne mellomrom. Slik gjør du det:

- Ta tøyet ut av trommelen.
- Still inn bomullsprogrammet på maksimal temperatur og bruk en liten mengde vaskemiddel.

12.4 Dørpakning

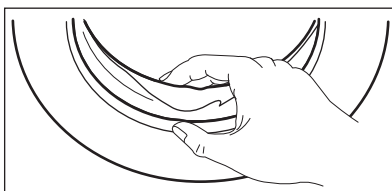

Undersøk dørpakningen med jevne mellomrom og fjern alle gjenstander fra den indre delen.

12.5 Rengjøring av oppvaskmiddelbeholder

1.

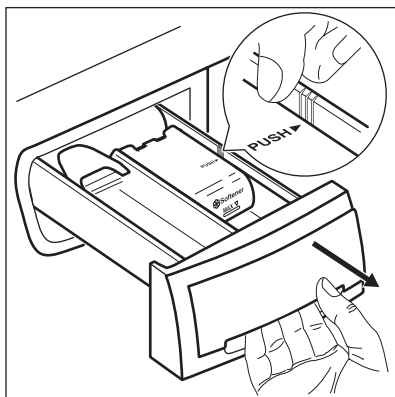

2.

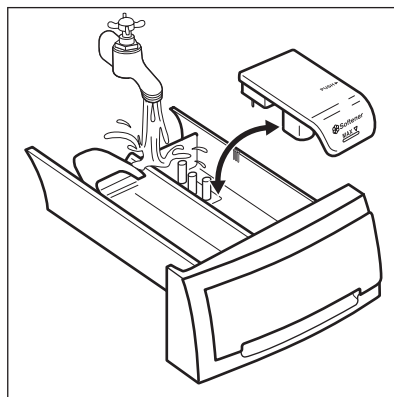

3.

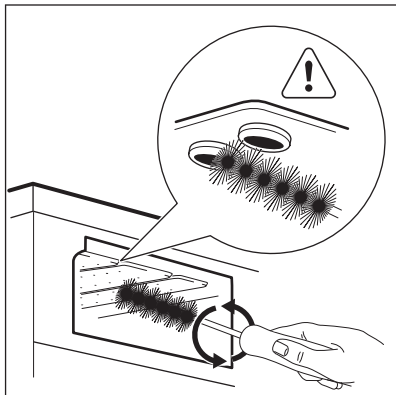

4.

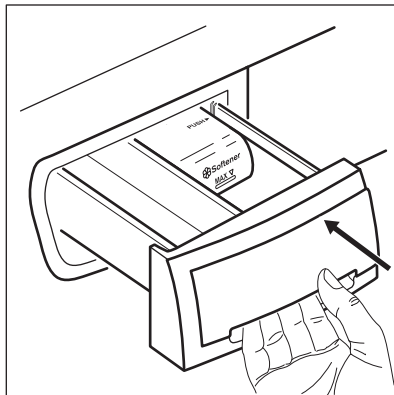

12.6 Rengjøre avløpsfilteret



Ikke rengjør avløpsfilteret hvis vannet i produktet er varmt.

1.

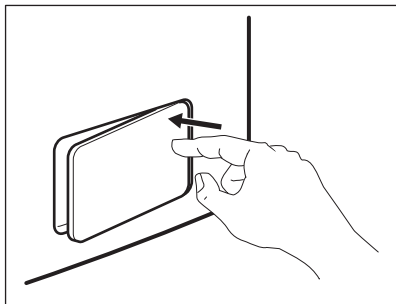

2.

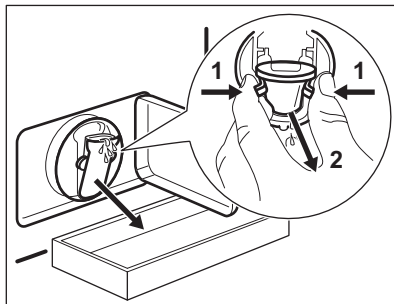

3.

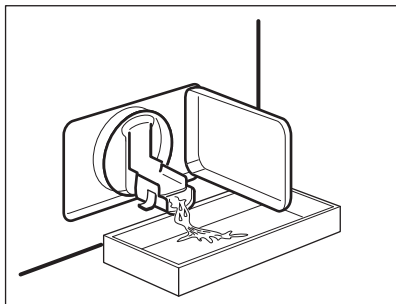

4.

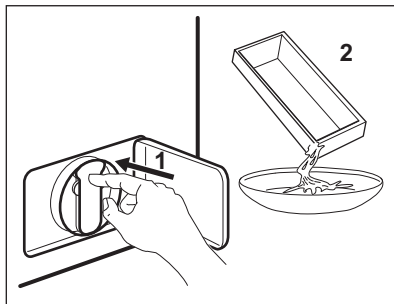

5.

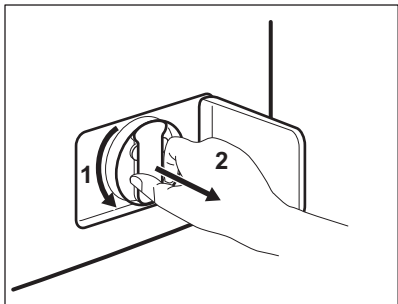

6.

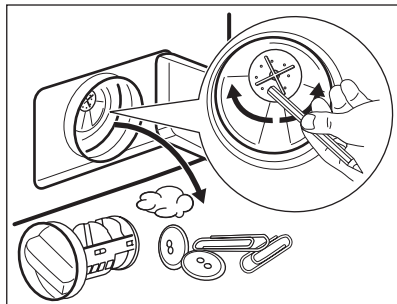

7.

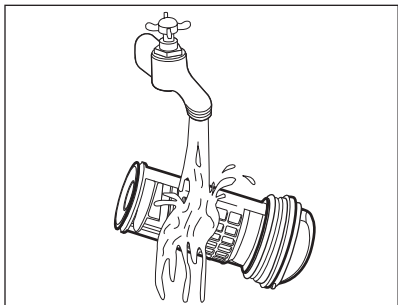

8.

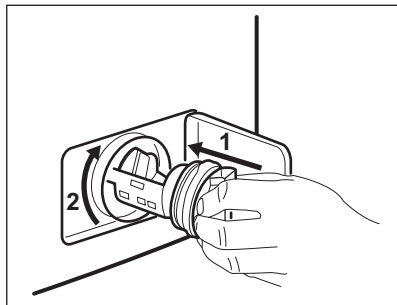

9.

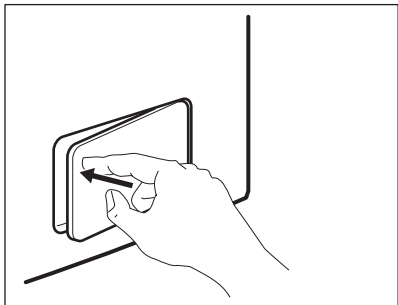

12.7 Rengjøring av inntaksslange og ventilfilter

1.

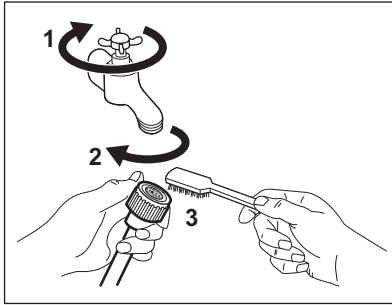

2.

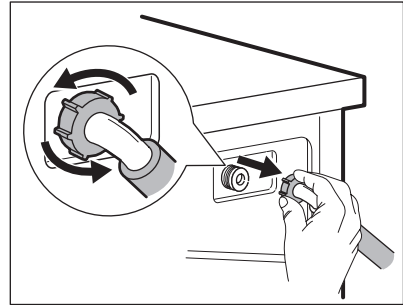

3.

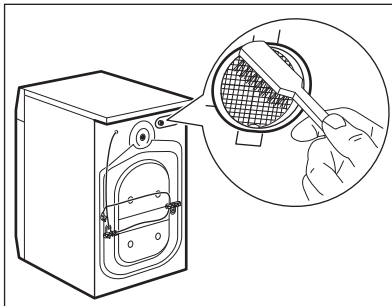

4.

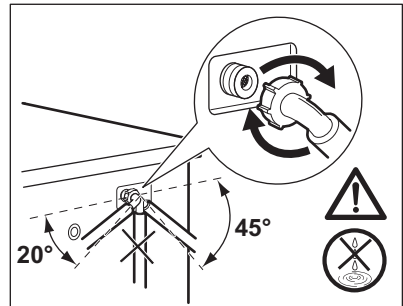

12.8 Nødtømming

Produktet kan ikke tømme ut vannet på grunn av en feil.

Hvis det skjer, må du utføre trinn (1) til og med (9) under "Rengjøre avløpsfilteret". Rengjør pumpen om nødvendig.

Når du tømmer ut vannet ved hjelp av nødtømmingsprosedyren, må du aktivere avløpssystemet på nytt:

1. Når du tømmer ut vannet ved hjelp av nødtømmingsprosedyren, må du aktivere avløpssystemet på nytt: Ha 2 liter vann i hovedkammeret i oppvaskmiddelbeholder.
2. Start programmet for å tømme ut vannet

12.9 Forholdsregler ved frost

Hvis produktet er montert et sted hvor temperaturen kan bli under 0° C, må du

fjerne vann som er igjen i inntaksslangen og avløpspumpen.

1. Trekk støpselet ut av stikkkontakten.
2. Steng vannkranen.
3. Legg de to endene av inntaksslangen i en beholder og la vannet renne ut av slangen.
4. Tøm avløpspumpen. Se nødtømmingsprosedyren.
5. Når avløpspumpen er tom, monterer du vanninntaksslangen på nytt.



ADVARSEL!

Pass på at temperaturen er over 0 °C før du bruker produktet igjen. Produsenten er ikke ansvarlig for skader som skyldes frost.

13. FEILSØKING



ADVARSEL!

Se etter i
Sikkerhetskapitlene.

13.1 Innledning

Produktet vil ikke starte eller stopper under bruk.

Forsøk først å finne en løsning på problemet (se tabellen). Hvis ikke tar du kontakt med det autoriserte servicesenteret.

Ved noen feil avgir maskinen lydsignaler og skjermen viser en alarmkode:

- **E10** – Produktet tar ikke inn vann.
- **E20** – Produktet tømmer ikke ut vann.
- **E40** – Døren til produktet er åpen eller ikke ordentlig lukket. Kontroller døren!
- **E40** – Strømforsyningen er ustabil. Vent til strømforsyningen er stabil igjen.



ADVARSEL!

Slå av produktet før du utfører kontrollene.

13.2 Mulige feil

Feil	Mulig løsning
Programmet starter ikke.	Sørg for at støpselet er satt helt inn i veggkontakten.
	Kontroller at produktets dør er lukket.
	Kontroller at det ikke er en skadet sikring i sikringsskapet.
	Kontroller at Start/Pause har blitt trykket på.
	Hvis du har valgt starttidsforvalg, avbryt innstillingen eller vent til slutten av nedtelling.
	Deaktiver barnesikringen hvis denne er på.
Produktet tar ikke inn vann.	Kontroller om vannkranen er åpen.
	Kontroller at trykket til vannforsyningen ikke er for lav. For å finne ut at dette, kontakt om nødvendig kommunen eller vannverket.
	Kontroller at vannkranen ikke er blokkert.
	Kontroller at filteret på vanninntaksslengen og filteret i inntaksventilen ikke er blokkert. Se kapittelet "Stell og rengjøring".
	Kontroller at vanninntaksslengen ikke er bøyd eller i klem.
	Kontroller at vanninntaksslengen er korrekt tilkopleet.
Produktet fyller ikke og tømmer ikke vann umiddelbart.	Kontroller at avløpsslengen ligger i korrekt posisjon. Slangen kan ligge for lavt.

Feil	Mulig løsning
Produktet tømmer ikke ut vannet.	Kontroller at avløpsrøret ikke er tett.
	Kontroller at avløpsslangen ikke er bøyd eller i klem.
	Kontroller at avløpsfilteret ikke er tett. Rengjør filteret hvis det er nødvendig. Se kapitlet "Stell og rengjøring".
	Kontroller at avløpsslangen er korrekt tilkopleet.
	Velg tømmingsprogrammet hvis du har brukt et program uten tømming.
Sentrifugeringsfasen fungerer ikke eller vaskesyklusen varer lenger enn vanlig.	Velg tømmingsprogrammet hvis du har brukt et program som avsluttes med vann i maskinen.
	Still inn sentrifugeringsprogrammet.
	Kontroller at avløpsfilteret ikke er tett. Rengjør filteret hvis det er nødvendig. Se kapitlet "Stell og rengjøring".
Det er vann på gulvet.	Juster tøyet i trommelen manuelt og start sentrifugeringsfasen på nytt. Dette problemet kan forårsakes av balanseproblemer.
	Kontroller at koplingene på vannslangene er tette og at det ikke er noen vannlekkasjer.
Du kan ikke åpne produktets dør.	Kontroller at avløpsslangen ikke er skadet.
	Kontroller at du bruker rett vaskemiddel og korrekt mengde.
	Kontroller at vaskeprogrammet er ferdig.
Produktet lager en uvanlig lyd.	Velg tømmings- eller sentrifugeringsprogrammet hvis det er vann i trommelen.
	Pass på at produktet står i vater. Se "Montering".
Syklusen er kortere enn tiden som vises.	Kontroller at forpakningen og/eller transportboltene har blitt fjernet. Se "Montering".
	Legg mer klesvask inni trommelen. Tøymengden kan være for liten.
	Produktet beregner en ny tid i basert på tøymengden. Se kapitlet "Forbruksverdier".
Syklusen er lengre enn tiden som vises.	En ubalansert tøymengde øker varigheten på programmet. Dette er helt normalt for produktet.

Feil	Mulig løsning
Vaskeresultatet er ikke tilfredsstillende.	Øk mengden vaskemiddel eller bruk et annet vaskemiddel.
	Bruk et spesielt flekkfjerningsmiddel for å fjerne de vanskelige flekkene før du vasker plaggene.
	Sørg for at du velger riktig temperatur.
	Redusert mengden klesvask.
Du kan ikke velge et tilvalg.	Sørg for at du bare trykker på ønskede knapper.

Start produktet når kontrollen er utført. Programmet fortsetter fra det stedet det ble avbrutt. Ta kontakt med servicesenteret hvis feilen opptrer igjen. Hvis skjermen viser andre alarmkoder. Slå produktet på og av. Ta kontakt med servicesenteret hvis feilen fortsetter å oppstå.

14. TEKNISKE DATA

Dimensjoner	Bredde/høyde/dybde/ Total dybde	600 mm/850 mm/ 559 mm/ 578 mm
Elektrisk tilkopleing	Energitilførsel Total effekt Sikring Frekvens	230 V 2200 W 10 A 50 Hz
Beskyttelsesgrad mot inntregning av harde partikler og fuktighet sikres ved hjelp av et beskyttelsesdeksel, unntatt der lavspenningsutstyr ikke er beskyttet mot fuktighet		IPX4
Vanntrykk	Minimum Maksimum	0,5 bar (0,05 MPa) 8 bar (0,8 MPa)
Vanninntak ¹⁾		Kaldt vann
Maksimum tøymengde	Bomull	7 kg
Energieffektivitetsklasse		A+++
Sentrifugehastighet	Maksimum	1200 opm (FW30L7120) 1400 opm (FW30L7141)

¹⁾ Koble vanninntaksslengen til en kran med 3/4-tommers gjenger.

15. BESKYTTELSE AV MILJØET

Resirkuler materialer som er merket med symbolet . Legg emballasjen i riktige beholdere for å resirkulere det. Bidrar til å beskytte miljøet, menneskers helse og for å resirkulere avfall av elektriske og

elektroniske produkter. Ikke kast produkter som er merket med symbolet  sammen med husholdningsavfallet. Produktet kan leveres der hvor tilsvarende produkt selges eller på

miljøstasjonen i kommunen. Kontakt kommunen for nærmere opplysninger.

INNEHÅLL

1. SÄKERHETSINFORMATION.....	27
2. SÄKERHETSFÖRESKRIFTER.....	28
3. PRODUKTBESKRIVNING.....	29
4. KONTROLLPANELEN.....	30
5. PROGRAMÖVERSIKT.....	31
6. FÖRBRUKNINGSVÄRDEN.....	34
7. TILLVALSFUNKTIONER.....	35
8. INSTÄLLNINGAR.....	36
9. INNAN FÖRSTA ANVÄNDNING.....	36
10. DAGLIG ANVÄNDNING.....	37
11. RÅD OCH TIPS.....	41
12. SKÖTSEL OCH RENGÖRING.....	42
13. FELSÖKNING.....	46
14. TEKNISKA DATA.....	48

VI TÄNKER PÅ DIG

Tack för att du köpt en Electrolux-produkt. Du har valt en produkt som för med sig årtionden av yrkeserfarenhet och innovation. Genial och elegant har den utformats med dig i åtanke. Så när du än använder den kan du känna dig trygg med att veta att du får fantastiska resultat varje gång.

Välkommen till Electrolux.

Besök vår webbplats för att:



Få tips om användning, broschyrer, felsökare, serviceinformation:
www.electrolux.com



Registrera din produkt för bättre service:
www.registerelectrolux.com



Köp tillbehör, förbrukningsvaror och originalreservdelar till din produkt:
www.electrolux.com/shop

KUNDTJÄNST OCH SERVICE

Vi rekommenderar att originalreservdelar används.

Ha följande uppgifter tillhands när du kontaktar serviceavdelningen. Modell, PNC, serienummer.

Informationen finns på typskylten.



Varningar/viktig säkerhetsinformation



Allmän information och tips



Miljöinformation

Med reservation för ändringar.

1. ⚠ SÄKERHETSINFORMATION

Läs noga de bifogade instruktionerna före installation och användning av produkten. Tillverkaren kan inte hållas ansvarig för personskador eller skador på egendom som orsakats av felaktig installation eller användning. Förvara alltid instruktionerna tillsammans med produkten för framtida bruk.

1.1 Säkerhet för barn och handikappade

- Denna produkt kan användas av barn från 8 års ålder och uppåt, och av personer med nedsatt fysisk, sensorisk eller mental förmåga, samt personer med bristande erfarenhet och kunskap, om de övervakas eller instrueras beträffande hur produkten används på ett säkert sätt och förstår de risker som är förknippade med användningen.
- Låt inte barn leka med produkten.
- Barn under tre år ska hållas borta såvida de inte hålls under uppsikt hela tiden.
- Håll allt förpackningsmaterial utom räckhåll för barn.
- Håll allt tvättmedel utom räckhåll för barn.
- Håll barn och husdjur borta från produkten när luckan är öppen.
- Om produkten har ett barnlås rekommenderar vi att du aktiverar det.
- Rengöring och användarunderhåll ska inte utföras av barn utan tillsyn.

1.2 Allmän säkerhet

- Ändra inte produktens specifikationer.
- Följ den angivna maximala tvättmängden 7 kg (se avsnittet "Programöversikt").
- Vattentrycket (minimum och maximum) måste vara mellan 0,5 bar (0,05 MPa) och 8 bar (0,8 MPa).
- Ventilationsöppningarna i botten (om tillämpligt) får ej täppas igen av en matta.

- Produkten ska anslutas till vattentillförseln med de nya medföljande slanguppsättningarna. Gamla slanguppsättningar får inte återanvändas.
- Om nätsladden är skadad måste den bytas av tillverkaren, tillverkarens auktoriserade servicerepresentant eller personer med motsvarande utbildning, för att undvika fara.
- Stäng av produkten och koppla bort den från eluttaget före underhåll.
- Spruta inte vatten eller ånga för att rengöra produkten.
- Rengör produkten med en fuktig, mjuk trasa. Använd bara neutrala rengöringsmedel. Använd inte produkter med slipeffekt, skursvampar, lösningsmedel eller metallföremål.

2. SÄKERHETSFÖRESKRIFTER

2.1 Installation

- Ta bort förpackningen och transportbultarna.
- Spara transportbultarna. När du flyttar produkten igen måste du spärra trumman.
- Produkten är tung, så var alltid försiktig när du flyttar den. Använd alltid skyddshandskar.
- Installera eller använd inte en skadad produkt.
- Följ de installationsinstruktioner som följer med produkten.
- Installera inte och använd inte produkten på en plats där temperaturen understiger 0 °C eller där den utsätts för väder och vind.
- Kontrollera att golvet där du installerar produkten är plant, stabilt, värmebeständigt och rent.
- Kontrollera att luft kan cirkulera mellan produkten och golvet.
- Ställ in fötterna så att det finns tillräckligt utrymme mellan produkten och mattan.
- Installera inte produkten där luckan inte kan öppnas helt.
- Använd alltid ett korrekt installerat, stötsäkert och jordat eluttag.
- Kontrollera att produktens märkdata överensstämmer med din strömkälla. I annat fall, kontakta en elektriker.
- Använd inte grenuttag eller förlängningssladdar.
- Kontrollera så att du inte skadar stickkontakten och nätkabeln. Om produktens nätkabel behöver bytas måste det göras av vårt auktoriserade servicecenter.
- Anslut stickkontakten till eluttaget endast i slutet av installationen. Kontrollera att stickkontakten är åtkomlig efter installationen.
- Ta inte i nätkabeln eller stickkontakten med våta händer.
- Dra inte i nätkabeln för att koppla bort produkten från eluttaget. Ta alltid tag i stickkontakten.
- Endast för Storbritannien och Irland: Maskinen har en 13 A stickkontakt. Om säkringen i stickkontakten måste bytas ut ska en 13 A ASTA (BS 1362) säkring användas.
- Denna produkt uppfyller kraven enligt EEG-direktiven.

2.2 Elektrisk anslutning

- Produkten måste jordas.

2.3 Anslutning av vatten

- Kontrollera så att du inte skadar vattenslangarna.
- Innan du ansluter produkten till nya rör eller till rör som inte har använts på länge låter du vattnet rinna tills det är rent.
- Den första gången du använder produkten ska du kontrollera att inget läckage förekommer.

2.4 Använd



WARNING!

Det finns risk för personskador, elstöt, brand eller skador på produkten.

- Använd uteslutande denna produkt för hushållsbruk.
- Följ säkerhetsanvisningarna på tvättmedelspaketet.
- Placera inga lättantändliga produkter eller föremål som är fuktiga med lättantändliga produkter i, nära eller på produkten.
- Kontrollera att du tagit ut alla metallföremål från tvätten.

- Placera inte en behållare för uppsamling av vattenläckage under produkten. Kontakta auktoriserat servicecenter för att kontrollera vilka tillbehör som kan användas.
- Ta inte på luckglaset när ett program är igång. Glaset kan bli hett.

2.5 Underhåll

- Kontakta en auktoriserad serviceverkstad för reparation av produkten.
- Använd endast originaldelar.

2.6 Avfallshantering



WARNING!

Risk för kvävning eller skador.

- Koppla loss produkten från eluttaget.
- Klipp av strömkabeln och kassera den.
- Ta bort lucklåset för att hindra att barn eller djur stängs in inuti produkten.

3. PRODUKTBESKRIVNING

3.1 Översikt över produkten

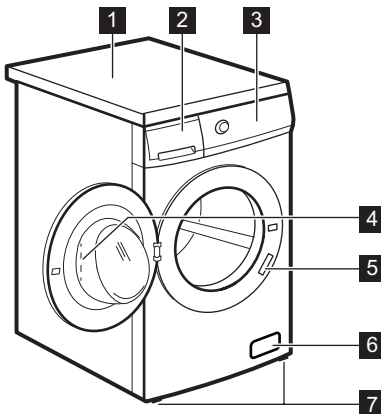

- 1 Bänkskiva
- 2 Tvättmedelsfack
- 3 Kontrollpanelen
- 4 Luckhandtag
- 5 Typskylt
- 6 Filter till tömningspump
- 7 Fötter för nivåutjämning av produkten

3.2 För att aktivera/inaktivera Barnlåset

Denna produkt hindrar barn eller djur från att bli instängda i trumman.

Vrid enheten medurs, tills skåran är horisontellt.

Du kan inte stänga luckan.

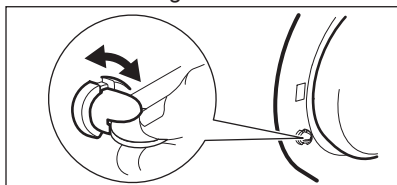

Stäng luckan genom att vrida enheten moturs tills skåran är vertikal.

3.3 Fästplåtsats (4055171146)

Finns att köpa hos närmaste auktoriserade återförsäljare.







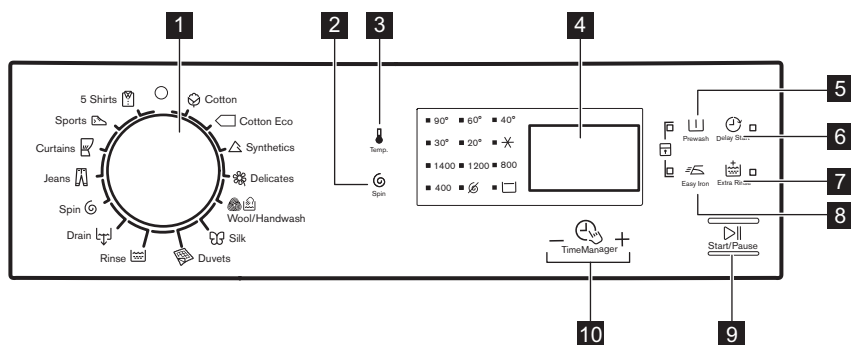

Om du installerar produkten på en plint måste du fästa fast produkten i fästplåtarna.

Läs noga igenom anvisningarna som medföljer tillbehöret.

4. KONTROLLPANELEN

4.1 Beskrivning av kontrollpanelen



- 1 Programväljare
- 2 Touch-kontroll för reducerad centrifugering  (Centrifugering)
- 3 Touch-kontroll för Temperatur  (Temperature)
- 4 Display
- 5 Touch-kontroll för Förtvätt  (Prewash)
- 6 Touch-kontroll för Fördröjd start  (Delay Start)
- 7 Touch-kontroll för Extra sköljning  (Extra Rinse)
- 8 Touch-kontroll för Lättstruket  (Easy Iron)
- 9 Touch-kontroll för Start/Paus  (Start/Pause)
- 10 Touch-kontroller för Time Manager
–  + 



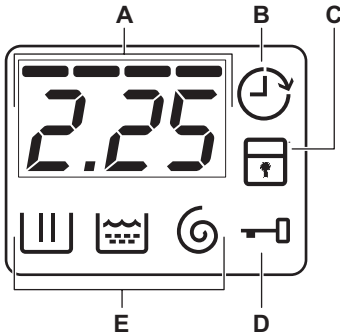





4.2 Display



- A) Tidområdet:
- Programtid.
 - Larmkoder. Se avsnittet "Felsökning" för beskrivning av dem.
 - Nivån för Time Manager -----.
- B) Indikator för Fördröjd start.
- C) Kontrollampa för Barnlås.
- D) Indikator för Lucklås:
- Den lyser, du kan inte öppna luckan.
 - Den lyser inte, du kan öppna luckan.
 - Den blinkar, du kan inte öppna luckan. Vänta några minuter tills kontrollampan släckts.
- E) Kontrollampor för tvättfas.
- : tvättfas
 - : sköljfas
 - : centrifugeringsfas

5. PROGRAMÖVERSIKT

Program Temperaturområde	Programbeskrivning (Typ av tvätt och smutsgrad) Max. tvättmängd Max. centrifugeringshastighet
Vit-/Kulörtvätt 90°C - Kall	Vit och färgad bomull. Normal smuts och lätt smuts. 7 kg 1200 varv/min för modell FW30L7120; 1400 varv/min för modell FW30L7141
Bomull Eco ¹⁾ 60° - 40°C	Vit bomull och färgäta bomull. Normalt smutsad tvätt. Energiförbrukningen minskar och programmets tvättfas förlängs. 7 kg 1200 varv/min för modell FW30L7120; 1400 varv/min för modell FW30L7141
Syntettvätt 60° - Kall	Syntetplagg eller blandade material. Normalt smutsad tvätt. 3 kg 1200 varv/minut
Fintvätt 40° - Kall	Ömtåliga material som akryl, viskos, polyester. Normalt smutsad tvätt. 3 kg 1200 varv/minut

Program Temperaturområde	Programbeskrivning (Typ av tvätt och smutsgrad) Max. tvättmängd Max. centrifugeringshastighet
 Ylle/ Handtvätt 40° - Kall	Ylle som kan tvättas i maskin, ylle som ska handtvättas och ömtåliga material med skötselrådet "handtvätt". ²⁾ 1,5 kg 1200 varv/minut
 Siden 30°C	Specialprogram för silke och blandade syntetmaterial . 1 kg 800 varv/minut
 Täcken 60° - 30°C	Specialprogram för en syntetfilt, ett täcke, ett sängöverkast , etc. 3 kg 800 varv/minut
 Sköljning Kall	För att skölja och centrifugera tvätten. Alla material . 7 kg 1200 varv/min för modell FW30L7120; 1400 varv/min för modell FW30L7141
 Tömning	För att tömma ut vattnet i trumman. Alla material . 7 kg
 Centrifugering	För att centrifugera och tömma ut vattnet i trumman. Alla material . 7 kg 1200 varv/min för modell FW30L7120; 1400 varv/min för modell FW30L7141
 Jeans 60° - Kall	Denim- och jerseyplagg . Även för plagg i mörka färger. 7 kg 1200 varv/minut
 Gardiner 40° - Kall	Specialprogram för gardiner . Förtvättssfasen aktiveras automatiskt. ³⁾ 2 kg 800 varv/minut
 Träningskläder 30°C	Plagg i syntetmaterial och ömtåliga plagg . Lätt smutsad tvätt eller plagg som ska fräschas upp. 3 kg 800 varv/minut

Program Temperaturområde	Programbeskrivning (Typ av tvätt och smutsgrad) Max. tvättmängd Max. centrifugeringshastighet
 5 Skjortor 30°C	Syntet och blandade material. Lätt smutsad tvätt och plagg som ska fräschas upp. För 5-6 skjortor. 1,5 kg 800 varv/minut

1) **Standardprogram för energimärkningens förbrukningsvärden.** Enligt bestämmelsen 1061/2010 är dessa program "Standardprogram 60 °C bomull" och "Standardprogram 40 °C bomull". De är de mest effektiva programmen vad gäller kombinationen energi- och vattenförbrukning för normalt smutsad tvätt.

























Vattentemperaturen i tvättfasen kan skilja sig från temperaturen som anges för valt program.

2) Under det här programmet roterar trumman sakta så att plaggen tvättas skonsamt. Det kan se ut som att trumman inte roterar eller inte roterar ordentligt. Detta är normalt för produkten.

3) Använd inte tvättmedel till förtvättfasen utan den ska sköljas med bara vatten.

Programfunktioner kompatibilitet

Program							
	■	■	■	■	■	■	■
	■	■	■	■	■		■
	■	■	■	■	■	■	■
	■	■	■	■	■		■
	■	■	■		■		
	■	■			■		
	■				■		
	■	■	■		■		■
	■				■		
	■				■		
	■	■	■	■	■		■
	■	■	■		■		■
	■	■			■		
	■	■			■		
	■	■			■		

6. FÖRBRUKNINGSVÄRDEN



Uppgifterna i tabellen är ungefärliga. Olika orsaker kan ändra uppgifterna: mängden och typen av tvätt, vattnet och omgivningstemperatur.



Vid programstart visar displayen varaktighetsprogrammet för maxvikten. Under tvättfasen blir programmets varaktighet automatiskt uträknat och kan förkortas ordentligt om tvättens vikt är mindre än maxvikten (t.ex. Bomull 60 °C med maxvikt 7 kg, så överskrider programmet 2 timmar. Om vikten däremot är 1 kg så är programmet klart på mindre än en timme).

När apparaten räknar ut programmets längd så blinkar en lampa i displayen.

Program	Tvättmängd (kg)	Energiförbrukning (kWh)	Vattenförbrukning (liter)	Ungefärlig programtid (minuter)	Återstående fukt (%) ¹⁾
Vit-/Kulörtvätt 60 °C	7	1,34	68	157	53 ²⁾ / 52 ³⁾
Vit-/Kulörtvätt 40 °C	7	0,78	61	157	53 ²⁾ / 52 ³⁾
Syntettvätt 40 °C	3	0,60	56	103	35 ²⁾ / 35 ³⁾
Fintvätt 30 °C	3	0,55	59	81	35 ²⁾ / 35 ³⁾
Ylle/ Handtvätt 30 °C	1,5	0,45	62	75	30 ²⁾ / 30 ³⁾
Vanliga bomullsprogram					
Standard 60 °C bomull	7	0,92	45	250	53 ²⁾ / 52 ³⁾
Standard 60 °C bomull	3,5	0,68	35	204	53 ²⁾ / 52 ³⁾
Standard 40 °C bomull	3,5	0,53	36	189	53 ²⁾ / 52 ³⁾

1) När centrifugeringen är klar.

2) För modell FW30L7120.

3) För modell FW30L7141.

Av-läge (W)	Kvar på-läge (W)
0,48	0,48

Av-läge (W)**Kvar på-läge (W)**

Informationen i tabellen ovan är i enlighet med EU-kommissionens förordning 1015/2010 om genomförande av direktiv 2009/125/EG.

7. TILLVALSFUNKTIONER

7.1 Temperature

Ställ in den här funktionen för att ändra den inställda temperaturen.

Indikator  = kallt vatten.

Kontrolllampan för inställd temperatur tänds.

7.2 Centrifugering

Med den här funktionen kan du ändra den förinställda centrifugeringshastigheten.

Kontrolllampan för inställd hastighet tänds.

Tillvalscentrifugeringsfunktioner:

Ingen centrifugering

- Ställ in den här funktionen för att inaktivera alla centrifugeringsfaser. Endast tömningsfasen är tillgänglig.
- Kontrolllampan tänds.
- Ställ in funktionen för mycket ömtåliga plagg.
- Sköljfasen använder mer vatten för vissa tvättprogram.

Sköljstopp

- Ställ in den här funktionen för att förhindra att tvätten skrynklar.
- Kontrolllampan tänds.
- Det finns vatten i trumman när programcykeln är klar.
- Trumman roterar regelbundet för att undvika att tvätten skrynklas.
- Luckan förblir låst. Du måste tömma ut vattnet för att kunna låsa upp luckan.

 Se "När programmet är klart" för tömning av vattnet.

7.3 Prewash

Med den här funktionen kan du lägga till en förtvättfas till ett tvättprogram.

Använd den här funktionen för hårt smutsad tvätt.

När du ställer in den här funktionen ökar programmets längd.

Kontrolllampan tänds.

7.4 Delay Start

Med den här funktionen kan du senarelägga starten av ett program med 30 minuter till 20 timmar.

På displayen visas tillhörande indikator.

7.5 Extra Rinse

Med den här funktionen kan du lägga till några sköljningar till ett tvättprogram.

Använd den här funktionen för personer som är allergiska mot tvättmedel och i områden där vattnet är mjukt.

Kontrolllampan tänds.

7.6 Easy Iron



Produkten tvättar och centrifugerar tvätten skonsamt för att förhindra att den skrynklar sig.

Produkten sänker centrifugeringshastigheten, använder mer vatten och anpassar programlängden till typen av tvätt.





Kontrolllampan tänds.

7.7 Time Manager

När du ställer in ett tvättprogram visas standardlängden på displayen.

Tryck på  eller  för att minska eller öka programlängden.

Time Manager är endast tillgängligt med programmen i tabellen.

indikator						1)	1)
- 2)	■		■	■	■	■	■
--	■	■	■	■	■	■	■
---	■		■	■	■	■	■
----3)	■4)	■4)	■4)	■4)	■4)	■4)	■4)

1) I förekommande fall.

2) Kortast: för att fräscha upp tvätten.



3) Längsta: Energiförbrukningen sänks om programlängden ökas gradvis. Den optimerade uppvärmningsfasen sparar energi och den längre programlängden ger samma tvättresultat (speciellt för normalt smutsad tvätt).

4) Standardlängd för alla program.



8. INSTÄLLNINGAR

8.1 Barnlås

Med den här funktionen kan du förhindra att barnen leker med kontrollpanelen.

- **Aktivera/avaktivera** funktionen genom att trycka på  och  samtidigt tills kontrollampen  tänds/släcks.



Du kan aktivera funktionen:

- Efter att du tryckt på : alternativen och programvredet är låsta.
- Innan du trycker på : Produkten startar inte.

8.2 Permanent inställning av extra sköljning

Med den här funktionen kan du ha funktionen för extra sköljning på



permanent när du ställer in ett nytt program.

- **Aktivera/avaktivera** funktionen genom att trycka på  och  samtidigt tills kontrollampen  tänds/släcks.

8.3 Ljudsignaler

Ljudsignalen låter när:

- När programmet är klart.
- När ett fel har uppstått på produkten.

Avaktivera/aktivera ljudsignalerna genom att trycka på  och  samtidigt i 6 sekunder.



Om du inaktiverar ljudsignalerna fortsätter de att låta när det är fel på produkten.

9. INNAN FÖRSTA ANVÄNDNING

1. Håll en liten mängd tvättmedel i facket för tvättfasen.
2. Ställ in och starta ett program för bomull vid högsta temperaturen utan tvätt.

Detta tar bort all möjlig smuts från trumman och baljan.

10. DAGLIG ANVÄNDNING

 **VARNING!**
Se säkerhetsavsnitten.

10.1 Fylla på tvätt

1. Öppna luckan till produkten
2. Lägg in tvätten i trumman, ett plagg i taget.
3. Skaka plaggen innan du lägger in dem i produkten.

Lägg inte i för mycket tvätt i trumman.

4. Stäng luckan ordentligt.

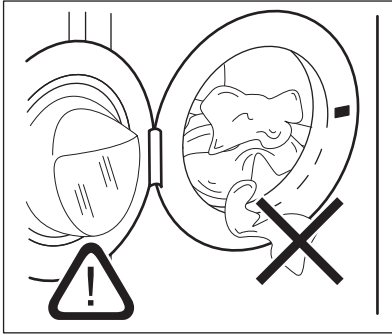

 **FÖRSIKTIGHET!**
Kontrollera att det inte finns någon tvätt kvar mellan tätningen och luckan. Det finns risk för vattenläckage eller att tvätten skadas.

10.2 Använda tvättmedel och andra medel

1. Mät upp tvätt- och sköljmedel.
2. Lägg tvättmedlet och sköljmedlet i facken.
3. Stäng tvättmedelslådan försiktigt

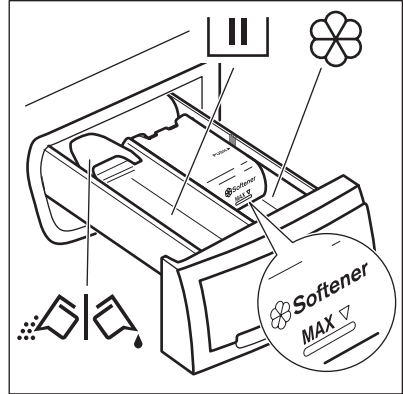

10.3 Tvättmedelsfack

 Tvättmedelsfack för tvättfasen.
Om du använder flytande tvättmedel lägger du i det precis innan du startar programmet.

 Fack för flytande tillsatser (sköljmedel, stärkelse).

 **FÖRSIKTIGHET!**
Fyll inte på över **MAX**-nivån.

 Flik för pulvertvättmedel eller flytande tvättmedel.

När du ställer in ett program med förtvätt (eller alternativ) lägger du tvättmedlet för förtvätt direkt i trumman.

10.4 Flytande eller pulvertvättmedel

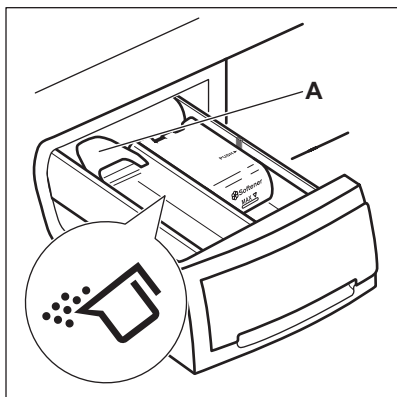

Standardpositionen för fliken är **A** (pulvertvättmedel).

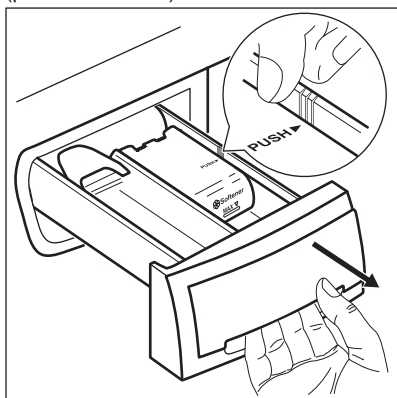

Använda flytande tvättmedel:

1. Ta ut lådan. Skjut lådans kant på plats med pilen (PUSH) för att underlätta uttag av lådan.

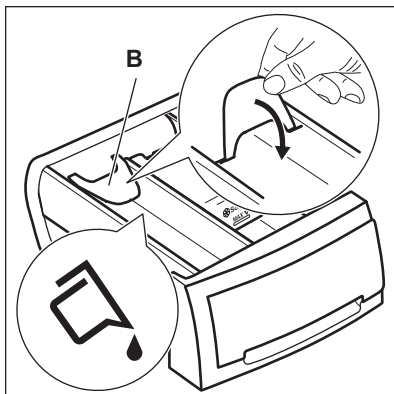

2. Justera fliken i position **B**.
3. Sätt tillbaka lådan i fördjupningen.



När du använder flytande tvättmedel:

- Använd inte geléaktigt eller flytande tvättmedel.
- Lägg inte in mer flytande tvättmedel än 120 ml.
- Ställ inte in programmet med förtvätt.
- Ställ inte in fördrojd start.

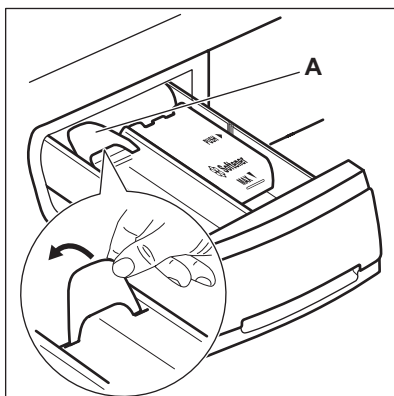



När fliken är i position **B** och du vill använda pulvertvättmedel:

1. Ta ut lådan.
2. Justera fliken i position **A**.
3. Sätt tillbaka lådan i fördjupningen.

10.5 Inställning av program



1. Vrid programväljaren till önskat program:

- Kontrolllampan  blinkar.
 - På displayen visas nivån för Time Manager, programlängden och indikatorerna för programfaserna.
2. Ändra vid behov temperaturen och centrifugeringshastigheten eller lägg till tillgängliga funktioner. När du aktiverar en funktion visas indikatorn för inställd funktion.

 Om du gör ett felaktigt val visar displayen meddelandet .

10.6 Starta ett program utan fördröjd start



Tryck på .



- Kontrolllampan för  slutar blinka och fortsätter lysa med fast sken.
- Indikatorn  börjar blinka på displayen.
- Programmet startar, luckan låses och displayen visar kontrolllampan .
- Tömningspumpen kan vara igång en kort tid när produkten fyller på vatten.





 Efter ca 15 minuter från programmets start:

- Produkten justerar programlängden automatiskt efter tvättens vikt.
- På displayen visas det nya värdet.

10.7 Starta ett program med fördröjd start



1. Tryck på  flera gånger tills önskad fördröjd start visas på displayen. Tillhörande indikator tänds på displayen.
2. Tryck på :
 - Produktens nedräkning startar.
 - Luckan stängs, displayen visar -indikatorn.
 - När nedräkningen är klar startar programmet automatiskt.

 Du kan avbryta eller ändra inställningen för den fördröjda starten innan du trycker på . Avbryta den fördröjda starten:

- Ställ produkten i pausläge genom att trycka på .
- Tryck på  tills displayen visar .
- Tryck på  en gång till för att starta programmet direkt.

10.8 Avbryta ett program och ändra funktionerna

Du kan bara ändra vissa funktioner innan de satts igång.

1. Tryck på .
2. Ändra funktionerna.
3. Tryck på  igen. Programmet fortsätter.



10.9 Avbryta ett pågående program

1. Vrid programväljaren till -läget för att avbryta programmet och avaktivera produkten.
2. Vrid programväljaren igen för att aktivera produkten. Du kan nu ställa in ett nytt tvättprogram.

 Innan ett nytt program startas kan vattnet tömmas ut ur produkten. I det här fallet måste du kontrollera att det fortfarande finns tvättmedel i tvättmedelsfacket. Om det inte gör det, fyll på tvättmedel igen.

10.10 Öppna luckan när fördröjd start är aktiverat

Luckan är låst medan en fördröjd start pågår och  visas på displayen.

1. Tryck på  för att pausa produkten.
2. Vänta tills indikatorn för lucklåset  släcks.
3. Du kan öppna luckan.
4. Stäng luckan och tryck på  igen. Startfördröjningen fortsätter vara aktiverad.

10.11 Öppna luckan när programmet är aktiverat

Luckan är låst medan ett program pågår och  visas på displayen.







FÖRSIKTIGHET!



Om temperaturen och nivån på vattnet i trumman är för hög kan du inte öppna luckan.

1. Vrid programväljaren till -läget för att avaktivera produkten.
2. Vänta några minuter innan du öppnar produktens lucka.
3. Stäng produktens lucka.
4. Ställ in programmet igen.





10.12 När programmet är klart

- Hushållsapparaten stannar automatiskt.
- En ljudsignal hörs (om den är aktiverad).
-  tänds på displayen.
- Kontrolllampan för  släcks.
- Kontrolllampan för lucklåset  släcks.
- Du kan öppna luckan.
- Ta ut tvätten ur produkten. Kontrollera att trumman är tom.
- Stäng vattenkranen.
- Vrid programväljaren till -läget för att stänga av produkten.
- Låt luckan stå på glänt för att undvika mögelbildning och dålig lukt.

Tvättprogrammet är klart men det finns vatten i trumman:

- Trumman roterar regelbundet för att undvika att tvätten skrynklas.
- Kontrolllampan för luckan  är tänd. Indikatorn  blinkar. Luckan förblir låst.
- Du måste tömma ut vattnet för att kunna öppna luckan.

För tömning av vattnet:

1. Sänk vid behov centrifugeringshastigheten. Om du ställer in  tömmer produkten endast.
2. Tryck på . Produkten tömmer ut vattnet och centrifugerar.
3. När programmet är klart och kontrolllampan för lucklåset  släcks kan du öppna luckan.
4. Vrid programväljaren till -läget för att stänga av produkten.



Produkten töms och centrifugerar automatiskt efter cirka 18 timmar (utom för ylleprogrammet).

10.13 Standby

Energisparläget aktiveras några minuter efter tvättprogrammet är klart om du inte stänger av produkten.

Energisparläget minskar energiförbrukningen när produkten är i standby-läge.

- Alla indikatorer och displayen släcks.
- Indikatorn för  blinkar sakta.
- Tryck på någon av funktionerna för att avaktivera energisparläget.



Om du ställer in ett program eller ett alternativ som slutar med vatten i trumman, **aktiveras inte energibesparingsfunktionen** för att påminna dig om att tömma ut vattnet.

11. RÅD OCH TIPS

11.1 Fylla på tvätt

- Dela in tvätten i: vittvätt, kulörtvätt, syntetmaterial, ömtåliga material och ylle
- Följ tvätthanvisningarna som finns på tvätmärkningsen.
- Tvätta inte vita och färgade plagg tillsammans.
- Vissa färgade plagg kan missfärgas i första tvätten. Vi rekommenderar att du tvättar dem separat de första gångerna.
- Stäng örngott, blyxtlås, hakar och tryckknappar. Knyt skärp.
- Töm alla fickor och veckla ut plaggen.
- Vänd ut och in på flerfärgade plagg, ylle och plagg med tryck.
- Ta bort svåra fläckar.
- Tvätta svåra smutsfläckar med ett specialtvättmedel.
- Var försiktig med gardiner. Ta bort hakarna eller lägg gardinerna i en tvättpåse eller ett örngott.
- Tvätta inte saker i produkten utan fäll eller med snitt. Tvätta små plagg (t.ex. bygelbehåar, bälten, strumpbyxor osv.) i en tvättpåse.
- En mycket liten tvättmängd kan orsaka balansproblem vid centrifugeringsfasen. Om detta händer, justera plaggen manuellt i baljan och starta centrifugeringsfasen igen.

11.2 Svåra fläckar

Det räcker inte med vatten och tvättmedel för vissa fläckar.

Vi rekommenderar att du tar bort dessa fläckar innan du lägger in plaggen i produkten.

Det finns särskilda fläckborttagningsmedel. Använd ett fläckborttagningsmedel som lämpar sig för typen av fläck och material.

11.3 Tvättmedel och tillsatser

- Använd endast tvättmedel och tillsatser som är särskilt avsedda för tvättmaskiner:

- pulver för alla typer av material,
- Pulver för ömtåliga material (40 °C max) och ylle
- flytande tvättmedel, helst för tvättprogram med låga temperaturer (max. 60 °C) för alla typer av material, eller specialtvättmedel för endast ylle.
- Blanda inte olika sorters tvättmedel.
- För miljöns skull ska du inte använda mer diskmedel än nödvändigt.
- Följ alltid anvisningarna på förpackningen till dessa produkter.
- Använd rätt produkter för materialets typ och färg, programtemperatur och smutsgrad.
- Om produkten inte har ett tvättmedelsfack med luckenheten tillsätter du det flytande tvättmedlet med en doseringsboll (fås från tvättmedelstillverkaren).

11.4 Miljötips

- Ställ in ett program utan förtvätt om du har tvätt som är normalt smutsig
- Starta alltid ett tvättprogram med full maskin.
- Använd vid behov fläckborttagningsmedel när du ställer in ett program med låg temperatur.
- Kontrollera vattenhårdheten i hemmet så att du använder rätt mängd tvättmedel

11.5 Vattenhårdhet

Om vattenhårdheten där du bor är hög eller medelhög rekommenderar vi att du använder en vattenavhårdare för tvättmaskiner. I områden där vattenhårdheten är mjuk behövs ingen vattenavhårdare.

Kontakta din lokala vattenmyndighet för att ta reda på vattenhårdheten där du bor.

Använd rätt mängd sköljmedel. Följ alltid anvisningarna på förpackningen till produkten.

12. SKÖTSEL OCH RENGÖRING



VARNING!

Se säkerhetsavsnitten.

12.1 Utvärdig rengöring

Rengör produkten bara med tvål och varmt vatten. Torka alla ytor noga.



FÖRSIKTIGHET!

Använd inte denaturerad sprit, lösningsmedel eller kemiska produkter.

12.2 Avkalkning

Om vattenhårdenheten där du bor är hög eller medelhög rekommenderar vi att du använder ett avkalkningsmedel för tvättmaskiner.

Undersök trumman regelbundet för att förhindra kalkbildning och rostpartiklar.

Ta bort rostpartiklar endast med specialprodukter för tvättmaskin. Gör detta separat från tvätten.



Följ alltid anvisningarna på förpackningen till produkten.

12.5 Rengöring av tvättmedelsfacket

1.

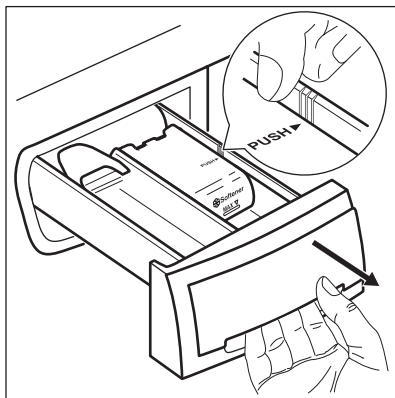

2.

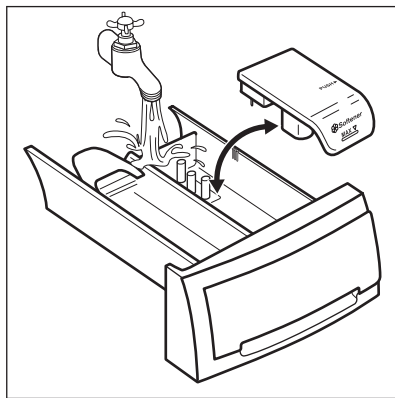

12.3 Underhållstvätt

Vid programmen med låg temperatur kan det hända att det blir kvar lite tvättmedel i trumman. Kör en underhållstvätt med jämna mellanrum. För att göra detta:

- Ta ut tvätten ur trumman.
- Ställ in bomullsprogrammet med högsta temperaturen med en liten mängd tvättmedel.

12.4 Lucktätning

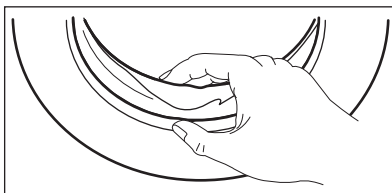

Undersök tätningen regelbundet och ta bort alla föremål från innerdelen.

3.

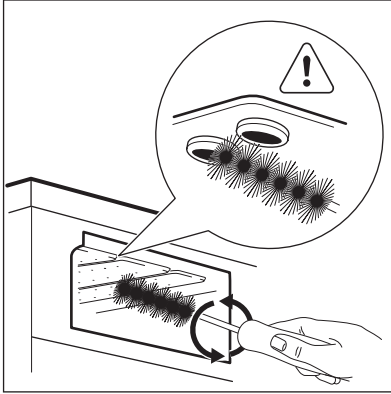

4.

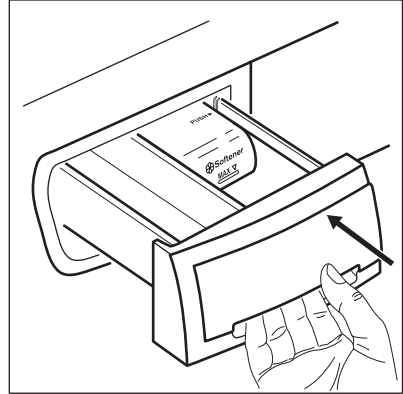

12.6 Rengöring av tömningsfiltret

i Rengör inte nålfällan om vattnet i produkten är hett.

1.

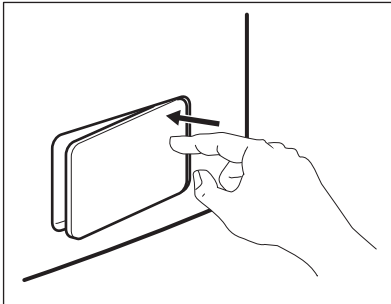

2.

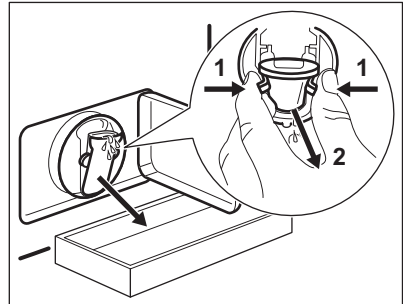

3.

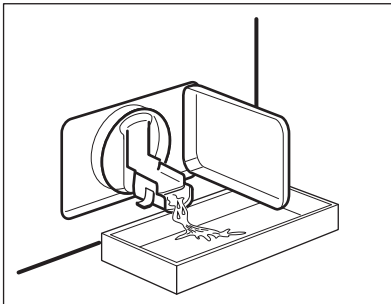

4.

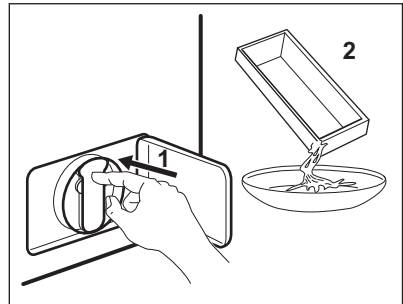

5.

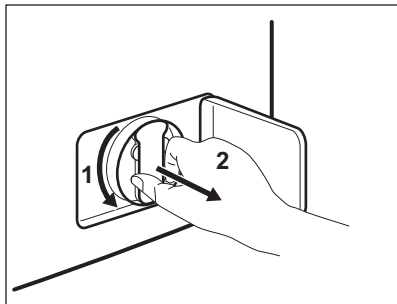

6.

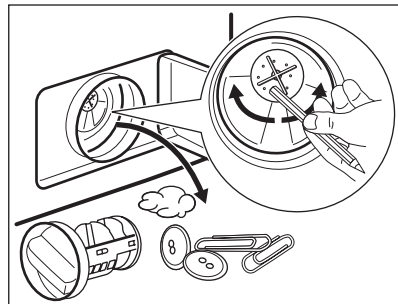

7.

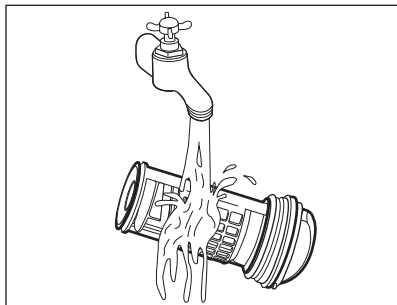

8.

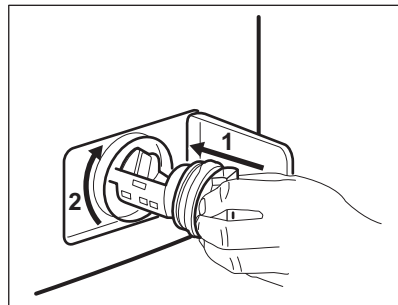

9.

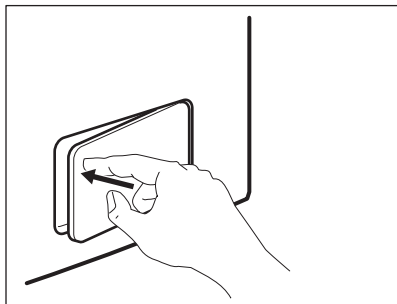

12.7 Rengöring av tilloppslangen och ventilfiltret

1.

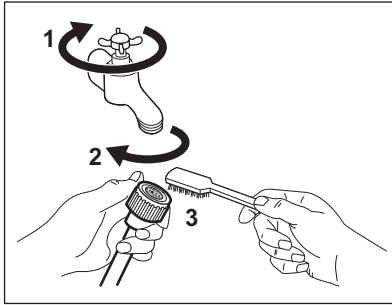

2.

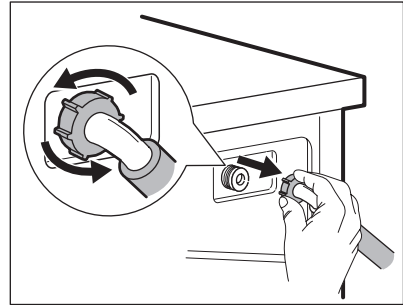

3.

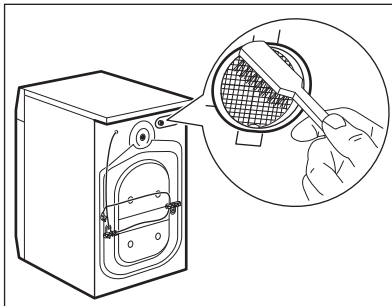

4.

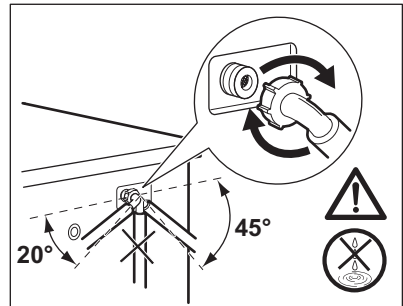

12.8 Nödtömning

Produkten kan inte tömma ut vattnet på grund av ett fel.

Om detta händer, gå igenom stegen (1) till (9) i "Rengöring av nålfällan". Rengör pumpen vid behov.

När vattnet tappas ut med nödtömningsproceduren måste tömningssystemet aktiveras igen.

1. När vattnet tappas ut med nödtömningsproceduren måste tömningssystemet aktiveras igen. Håll 2 liter vatten i tvättmedelsfacket för huvudtvätt.
2. Starta programmet för att tömma ut vattnet

12.9 Åtgärder vid frysrisk

Om produkten är installerad på en plats där temperaturen kan vara mindre än 0

°C, ta bort det kvarvarande vattnet i tilloppslangen och tömningspumpen,

1. Koppla bort produkten från eluttaget.
2. Stäng vattenkranen.
3. Placera tillopps slangens båda ändar i en behållare och låt vattnet rinna ur slangen.
4. Töm tömningspumpen. Se nödtömningsförfarandet.
5. När tömningspumpen är tom, sätt tillbaka tilloppslangen igen.



WARNING!

Se till att temperaturen är över 0 °C innan du använder produkten igen.

Tillverkaren har inget ansvar för de skador som orsakas av låga temperaturer.

13. FELSÖKNING



WARNING!

Se säkerhetsavsnitten.

13.1 Inledning

Produkten startar inte eller upphör att fungera.

Prova först att hitta en lösning på problemet (se tabellen). Kontakta vårt auktoriserade servicecenter om du inte kan lösa problemet.

Då vissa problem uppstår hörs en ljudsignal och displayen visar en larmkod:

- *E10* - Produkten fylls inte med vatten ordentligt.
- *E20* - Produkten tömmer inte ut vattnet.
- *E40* - Produktens lucka är öppen eller är inte ordentligt stängd. Kontrollera luckan!
- *E40* - Strömförsörjningen är instabil. Vänta tills nätspänningen är stabil.



WARNING!

Stäng av maskinen innan du utför kontrollerna.

13.2 Möjliga fel

Problem	Möjlig lösning
Programmet startar inte.	Se till att stickkontakten sitter ordentligt i eluttaget.
	Se till att produktens lucka är stängd.
	Kontrollera att det inte finns en skadad säkring i säkringsdosan.
	Kontrollera att Start/Paus-knappen har tryckts in.
	Om fördröjd start är inställd avbryter du inställningen eller väntar tills nedräkningen är slut.
Produkten fylls inte med vatten ordentligt.	Avaktivera Barnlås-funktionen om den är på.
	Kontrollera att vattenkranen är öppen.
	Kontrollera att trycket i vattentillförseln inte är för lågt. Kontakta kommunen för denna information.
	Kontrollera att vattenkranen inte är igensatt.
	Kontrollera att filtret i tilloppsslangen och filtret i ventilen inte är igensatta. Se "Underhåll och rengöring".
	Kontrollera att tilloppsslangen inte är böjd eller snodd.
	Kontrollera att tilloppsslangen har anslutits korrekt.
	Kontrollera att tömningsslangen är i rätt läge. Slangen kan vara för låg.
Produkten fylls inte med vatten och töms omedelbart.	Kontrollera att tömningsslangen är i rätt läge. Slangen kan vara för låg.
Produkten tömmer inte ut vattnet.	Kontrollera att vattenlåset inte är igensatt.

Problem	Möjlig lösning
	Kontrollera att tömningsslangen inte är böjd eller snodd.
	Kontrollera att nålfällan inte är igensatt. Rengör den vid behov. Se "Underhåll och rengöring".
	Kontrollera att tömningsslangen har anslutits korrekt.
	Ställ in tömningsprogrammet om du ställer in ett program utan tömningsprogram.
	Ställ in tömningsprogrammet om du väljer en funktion som slutar med vatten i trumman.
Centrifugeringsfasen fungerar inte eller tvättprogrammet varar längre än normalt.	Ställ in centrifugeringsprogrammet.
	Kontrollera att nålfällan inte är igensatt. Rengör den vid behov. Se "Underhåll och rengöring".
	Justera plaggen manuellt i trumman och starta centrifugeringsfasen igen. Detta problem kan orsakas av balansproblem.
Det är vatten på golvet.	Kontrollera att kopplingarna i vattenslangarna är täta och att inget vattenläckage förekommer.
	Kontrollera att tömningsslangen inte är skadad.
	Kontrollera att du använder rätt tvättmedel och rätt mängd tvättmedel.
Du kan inte öppna luckan på produkten.	Kontrollera att tvättprogrammet är klart.
	Ställ in tömnings- eller centrifugeringsprogrammet om det finns vatten i trumman.
Produkten avger ett konstigt ljud.	Kontrollera att produkten är rätt nivellerad. Se "Installation".
	Kontrollera att förpackningen och/eller transportbultarna är borttagna. Se "Installation".
	Fyll på mer tvätt i trumman. För liten tvättmängd.
Programmet är kortare än tiden som visas.	Produkten beräknar en ny tid enligt tvättmängden. Se avsnittet "Förbrukningsvärden".
Programmet är längre än tiden som visas.	En obalanserad tvättmängd ökar programlängden. Detta är normalt för produkten.
Tvättresultaten är inte tillfredsställande.	Öka mängden tvättmedel eller använd ett annat tvättmedel.

Problem	Möjlig lösning
	Använd specialprodukter för att ta bort svåra fläckar innan du tvättar tvätten.
	Kontrollera att du ställer in rätt temperatur.
	Minska tvättmängden.
Du kan inte ställa in en funktion.	Se till att du bara trycker på önskade knappar.

Sätt på produkten efter kontrollen. Programmet fortsätter från den punkt där det avbröts. Kontakta en auktoriserad serviceverkstad om problemet uppstår igen. Om andra larmkoder visas på displayen. Stäng av och sätt på produkten. Kontakta en auktoriserad serviceverkstad om problemet kvarstår.

14. TEKNISKA DATA

Mått	Bredd/Höjd/Djup/Total längd	600 mm/ 850 mm/ 559 mm/ 578 mm
Elektrisk anslutning	Nätspänning Total effekt Säkring Frekvens	230 V 2200 W 10 A 50 Hz
Skyddsnivån mot intrång av fasta partiklar och fukt säkerställs av skyddslocket, förutom där lågspänningsutrustningen inte har något skydd mot fukt		IPX4
Vattentryck	Min Max	0,5 bar (0,05 MPa) 8 bar (0,8 MPa)
Vattentillförsel ¹⁾		Kallt vatten
Max. tvättmängd	Cotton (Bomull)	7 kg
Energiklass		A+++
Centrifugeringshastighet	Max	1200 varv/minut (FW30L7120) 1400 varv/minut (FW30L7141)

¹⁾ Anslut tilloppslangen till en vattenkran med 3/4-tums rörgänga.

15. MILJÖSKYDD

Återvinn material med symbolen .
Återvinn förpackningen genom att placera den i lämpligt kärl. Bidra till att skydda vår miljö och vår hälsa genom att återvinna avfall från elektriska och elektroniska produkter. Släng inte

produkter märkta med symbolen  med hushållsavfallet. Lämna in produkten på närmaste återvinningsstation eller kontakta kommunkontoret.

www.electrolux.com/shop



192965610-A-172015

